

# ZTAGE

L'ART de la HAUTE HORLOGERIE

WORLDTIMER Cal.1000

INSTRUCTION MANUAL

ENGLISH

# ZTAGE

L'ART de la HAUTE HORLOGERIE

INSTRUCTION MANUAL - <u>ENGLISH</u> .....	P.3
取扱説明 – <u>日本語</u> .....	P.15
使用說明書 – <u>中文繁體</u> .....	P.28
Manuale d'uso – <u>ITALIANO</u> .....	P.41

# ZTAGE

L'ART de la HAUTE HORLOGERIE

We thank you for choosing ZTAGE timepiece that marks all the wonderful moment in your life.

## **What makes a masterpiece ?**

Every watch has been carefully and rigorously subjected to the pillars of "bold innovation", "limited production" and "quality first", from design to the fine-tuning of the movement, reinterpreting the definition of a luxury watch for the new era.

## **Made in Switzerland with superb know-how**

ZTAGE combines in-house design with traditional Swiss watchmaking techniques. From movement assembly to watch assembly, it all takes place in Switzerland. Once the watch is assembled in Switzerland, it is sent to our headquarters in Hong Kong for a rigorous final 240-hour inspection to ensure that each watch is of the highest quality.

# LIMITED INTERNATIONAL GUARANTEE

## What is covered?

Under 24 months limited guarantee ZTAGE undertakes to repair, free of charge, any problem with the functions of the watch that result from defective manufacturing. This guarantee is only honored in ZTAGE Customer Service Centers which contact details are to be found on ZTAGE's website at [www.ztagewatch.com](http://www.ztagewatch.com) or contact us by email [info@ztagewatch.com](mailto:info@ztagewatch.com) .

In addition, certain limiting conditions do apply and for this reason it is essential that you read the following paragraphs.

## What are the limiting conditions of this guarantee?

To benefit from this limited guarantee the following conditions must be met:

– the international guarantee card must have been activated by the dealer who sold the watch, or must be enclosed with the watch when it is sent for repair and must be signed and dated at the time of purchase by an authorized ZTAGE dealer. ZTAGE will not honor the guarantee for watches sold without a valid guarantee card properly filled out and signed by an authorized ZTAGE dealer or by a dedicated ZTAGE boutique;

– The serial number engraved on the case is perfectly legible and no part of the original case back or original serial number has been removed, modified, falsified, altered, replaced, erased, defaced or made illegible.

Failure to abide by any of the above conditions renders all rights resulting from the ZTAGE international guarantee null and void.

## **What is not covered?**

Damage resulting from service provided anywhere other than at an ZTAGE Customer Service Center is not covered and shall void the guarantee. The limited guarantee also does not cover bracelets, crystals and batteries, or any scratches, dents or damages to the case or movement due to improper handling. More generally, it does not apply if there has been improper or inadequate use of the watch.

## **General conditions and limitations:**

This limited guarantee replaces any guarantees implied by some countries' local law, including the implied guarantee of merchantability, which are disclaimed. Some countries' local law may not allow the exclusion or limitation of incidental or consequential damages, so the above limitation or exclusion may not apply to you. This guarantee gives you specific legal rights and you may also have other rights under local laws which vary from country to country. ZTAGE and its Customer Service Centers shall have sole discretion to decide to repair or replace any ZTAGE timepiece under this limited international guarantee.

## **Details about delivery of the watch for service**

We recommend that you send your watch by registered mail, carefully wrapped to avoid damage, to the nearest ZTAGE Customer Service Center, or take it to your authorized ZTAGE dealer or dedicated ZTAGE boutique. ZTAGE is not responsible for loss or damage during shipping. The list of ZTAGE Customer Service Centers can be found on our website. On request, these ZTAGE Customer Service Centers will provide you with the details of your nearest authorized ZTAGE dealer or dedicated ZTAGE boutique. This guarantee does not affect your legal rights as a consumer. Please check that you have an international guarantee certificate – otherwise you will not be covered by the limited guarantee services outlined above.

On our website you will find a number of recommendations for the use and maintenance of your ZTAGE watch. Please follow them carefully since the guarantee will become invalid in the event of inappropriate use or handling.

# Take care of your watch

## CARE TIPS

1. Ensure that your watch is fitted properly on your wrist. This improves the efficiency of the winding system and avoids premature wear of the links of your metal bracelet. Avoid wearing several watches or items of jewelry on the same wrist, as doing so risks scratching the watch and metal bracelet links.
2. Even if you have not worn your timepiece for a while, you should wind your mechanical watch (self-winding or manual-winding) at least once a month. For a manual-winding watch, turn the crown until it resists, without forcing it. For a self-winding watch, we recommend at least 30 turns of the crown. This helps keep the movement components well lubricated.
3. The movement and the water resistance should be checked periodically. Water resistance seals exposed to the environment (temperature differences, acidity, amongst others) should be replaced every two to three years depending on wear and tear. This routine water-resistance service is the only way to protect the heart of your watch from dust and humidity.
4. Throughout everyday life, we are often exposed to magnetic fields that may cause timepieces to run slower, excessively fast, or even stop. If necessary, a simple demagnetization process can be performed by a professional watchmaker, before resetting the time.
5. Avoid correcting the date, month or lunar cycle in the afternoon or evening. Similarly, avoid manipulating the annual or perpetual calendar outside of the time ranges recommended in the watch manual.

## Diver watch

1. Before swimming, check that the crown and push-pieces are fully screwed down. Aside from crowns on our "Diver" models, crown and push-pieces should not be activated while submerged in water. After swimming in salt water, rinse the watch with fresh water.
2. Clean your watch and its metal bracelet regularly with warm water, rinse with fresh water, and dry with a soft cloth. This simple gesture limits the abrasive or corrosive effects of the chlorine, seawater, sand and perfume.

# ZTAGE

L'ART de la HAUTE HORLOGERIE

HYBRID ORIGINAL  
WORLDTIMER



0100-31120-001

0100-31121-001



# HYBRID ORIGINAL WORLDTIMER

24 Hours  
World Time Indicator

Major Cities In 24  
Different Countries

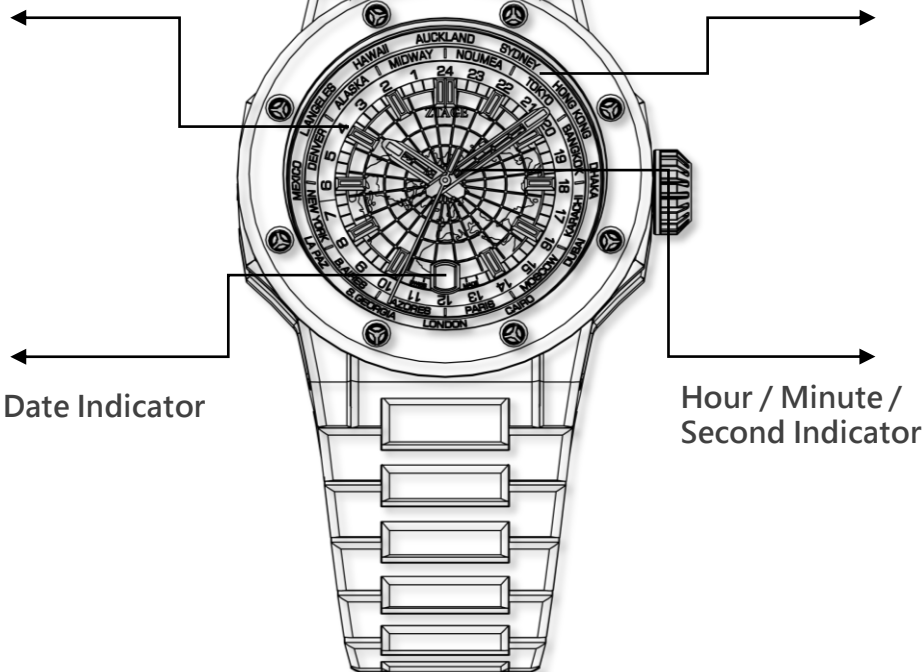

# QUICK START

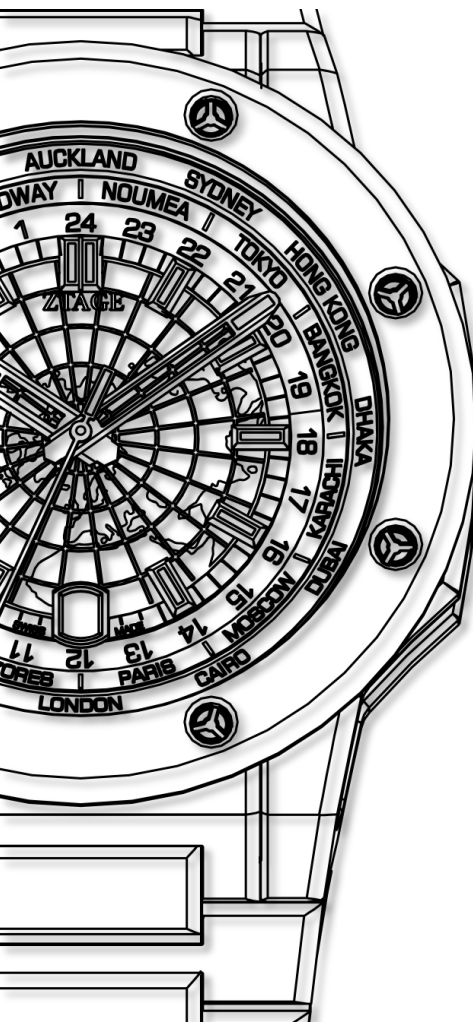

## CROWN FUNCTIONS

Crown positions:

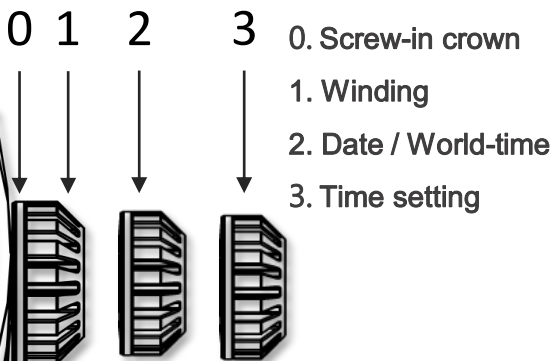

# SCREW-IN CROWN

## ( Position 0 )

This type of crown offers excellent protection to ensure the case's water resistance.

The crown has to be unscrewed before any operation and must be screwed back in fully afterwards.

### USE

1. Unscrew the crown before any operation.
2. Press the crown firmly against the case while screwing it back in.

Occasionally, check that the crown is screwed in correctly.

1.



2.

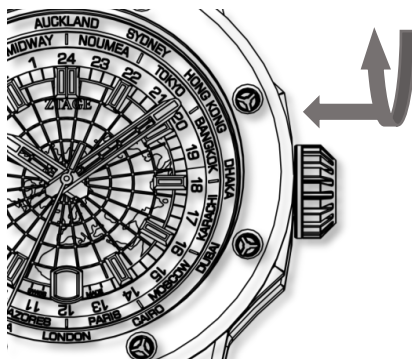

# WINDING

## ( Position 1 )

### CONCERNS ALL MECHANICAL AND SELF-WINDING WATCHES

This function accumulates the energy required by your watch to run properly.

## USE

### 1. Self-winding

This term means that your watch automatically stores the energy generated by your arm movements when the watch is worn on your wrist. Recommended to wear 8 hours or above to maintain sufficient power reserve.

### 2. Manual winding

If your watch has not been worn for some time and has stopped, you must wind it manually by rotating the crown clockwise through approximately ten turns. See drawing.

**For models with screw-in crowns, do not forget to screw the crown back in completely to ensure its water resistance.**

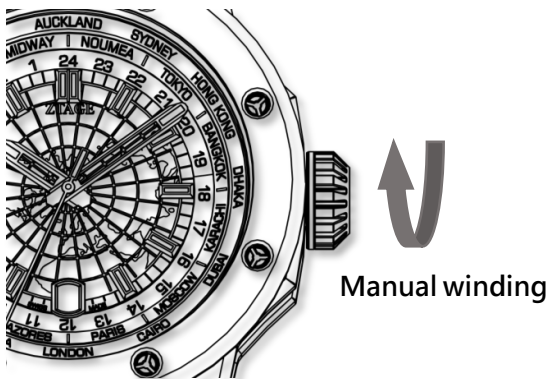

# WORLD TIME SETTING ( Position 2 )

- 

1. Pull the crown out to position 2
- 

2. Turn the crown clockwise to adjust 24 hours disc
- 

3. Turn the crown counterclockwise to adjust the date
- 

4. Screw the crown back in completely

## JUST FOR WORLD-TIME & GMT

### USE

1. Wind the movement to start the watch and Pull the crown out to position 2 .
2. Then turn the crown clockwise to adjust 24 hours disc or turn the crown counterclockwise to adjust the date.
3. Press the crown back in completely against the case; the watch will restart.
4. Screw the crown back in completely to ensure its water resistance.

For models with screw-in crowns, do not forget to screw the crown back in completely to ensure its water resistance.

# TIME SETTING

## ( Position 3 )

Concerns all models

### USE

1. Wind the movement to start the watch and Pull the crown out to position 3 .
2. Then turn the crown either way to set the hour and minute hands to the desired time.
3. Press the crown back in completely against the case; the watch will restart.
4. Screw the crown back in completely to ensure its water resistance.

For models with screw-in crowns, do not forget to screw the crown back in completely to ensure its water resistance.

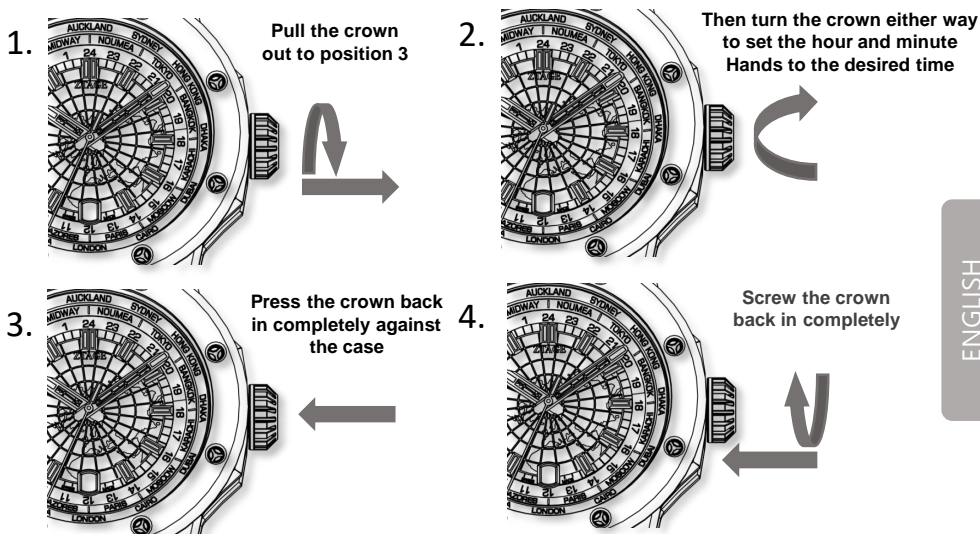

# ZTAGE

L'ART de la HAUTE HORLOGERIE

WORLDTIMER Cal.1000

取扱説明

日本語

# ZTAGE

L'ART de la HAUTE HORLOGERIE

素晴らしい瞬間を刻むタイムピース、  
ZTAGEをお選びいただき誠にありがとうございます。

## 名作を生み出すものとは

デザインからムーブメントの微調整まで、「大胆な革新」、「限定生産」、「品質第一」を柱とし、新しい時代のラグジュアリーウォッチの定義を再解釈し、すべての時計を丁寧かつ厳しい目で仕上げました。

## メイド・イン・スイス卓越したノウハウとともに

ZTAGEは、自社設計をスイスの伝統的な時計製造技術と融合しました。ムーブメントの組み立てから時計の組み立てまで、すべてがスイスで行われています。スイスで組み立てられた時計は、香港の本社に送られ、240時間に及ぶ厳しい最終検査が行われ、それぞれの時計の品質が最高の状態であることを確認します。



## 国際保証

### 保証の対象

ZTAGEは、24ヶ月の限定保証の規定に従い、製造上の欠陥に起因するウォッチの機能的な問題を無償で修理いたします。この保証は、ZTAGEカスタマーサービスセンターでお引き受けした修理のみが対象となります。ZTAGEカスタマーサービスセンターの連絡先は、ZTAGEのウェブサイト ( [www.ztagewatch.com](http://www.ztagewatch.com) or contact us by email [info@ztagewatch.com](mailto:info@ztagewatch.com) ) でご確認いただくか、[info@ztagewatch.com](mailto:info@ztagewatch.com)までメールでお問い合わせください。

本保証の適用には一定の条件がございますので、以下の項目をよくお読みください。

### 保証をご利用いただく際の条件

この限定保証を受けるには、以下の条件を満たしている必要があります。

– お客様の国際保証カードが、お買い上げの際に販売店で有効化されていたこと、または修理のためにウォッチを郵送する際に、ご購入時にZTAGE正規販売店で署名と日付が記入された保証カードが同封されていること。ZTAGE正規販売店またはZTAGE専門ブティックで正しく記入・署名された有効な保証カードなしに販売されたウォッチについては、ZTAGEの保証は適用されません。

ーウォッチのケースに刻印された製造番号が完全に読み取れる状態であり、オリジナルのケースの裏面またはオリジナルの製造番号のいかなる部分も削除、修正、偽造、変更、置換、消去、汚損されておらず、判読不能になっていないこと。

ZTAGE国際保証に基づくお客様の権利は、上記の条件に従わない場合、無効となります。

## 保証対象外のもの

ZTAGEカスタマーサービスセンター以外の業者によるサービスの結果生じた損害は、本保証の対象外で、そのような場合は本保証は無効となります。ベルト、クリスタル、電池、または不適切な取扱いによるケースやムーブメントの傷、へこみ、破損も本限定保証の対象となりません。一般的なこととして、ウォッチの不適切または間違った使用があった場合には、保証は適用されません。

## 一般条件および制限

本限定保証は、商品性の黙示的な保証を含む、一部の国の現地法による黙示的な保証に取って代わるものであり、こうした保証は放棄されるものとします。一部の国の現地法では、偶発的もしくは結果的損害の除外または制限を認めない場合があります。上記の制限または除外がお客様に適用されない場合があります。本保証により、お客様は特定の法的権利を有することとなり、現地の法律によってもその他の権利を有することになりますが、具体的な内容は国により異なります。ZTAGEおよびZTAGEカスタマーサービスセンターは、この限定国際保証に基づくZTAGEのタイムピースの修理または交換を独自の判断で決定することができるものとします。

## 修理のためにウォッチを郵送する際の注意点

ウォッチの修理をご依頼になる場合は、破損しないようにていねいに梱包した上で、書留郵便で最寄りのZTAGEカスタマーサービスセンターに郵送していただくか、ZTAGE正規取扱店またはZTAGE専用ブティックにお持ち込みいただくことをお勧めします。ZTAGEは、輸送中の紛失や破損に関する責任を負いかねます。

ZTAGEカスタマーサービスセンターのリストについては、当社のウェブサイトでご覧いただけます。ZTAGEカスタマーサービスセンターでは、ご要望に応じて、最寄りのZTAGE正規販売店またはZTAGE専用ブティックの詳細をご案内しています。この保証は、お客様の消費者としての法的権利に影響を与えるものではありません。お手元に国際保証書をお持ちでない場合は、上記の限定保証サービスの対象となりませんので、どうぞご確認ください。

当社のウェブサイトでは、ZTAGEウォッチの使用およびメンテナンスに関する推奨事項を多数掲載しています。不適切な使用や取り扱いがあった場合、保証が無効となりますので、それらの推奨事項を注意深くお守りください。

# 時計のお手入れ方法

## お手入れ方法

1. 時計が手首に正しくフィットしていることを確認してください。これにより、巻上げシステムの効率が向上し、メタルブレスレットのリンクの早期摩耗を避けることができます。同じ手首に複数の時計やジュエリーを装着することは、腕時計や金属製ブレスレットのリンクに傷が付く原因となりますので、お避けください。
2. 機械式時計（自動巻き、手巻き）は、しばらく着用していない場合でも、月に1回程度はネジを巻いてください。手巻き式時計の場合は、無理に巻かず、抵抗があるまでリューズを回してください。自動巻きの場合は、少なくとも30回以上回すことをお勧めします。これにより、ムーブメントの部品に十分な潤滑油を供給することができます。
3. ムーブメントと防水性は定期的チェックする必要があります。環境（温度差、酸性など）にさらされる防水パッキンは、消耗具合に応じて2～3年ごとに交換する必要があります。この定期的な防水点検は、時計の心臓部を埃や湿気から守る唯一の方法です。
4. 日常生活の中で、私たちはしばしば磁場にさらされていますが、それによって時計の動作が遅くなったり、過度に速くなったり、あるいは止まったりすることがあります。必要に応じて、時間をリセットする前に、専門の時計技師が簡単な消磁処理を行うことができます。
5. 午後や夕方に日付、月、月の周期を修正することは避けてください。同様に、年間カレンダーや永久カレンダーの操作も、時計の取扱説明書で推奨されている時間帯以外では行わないでください。

## ダイバーズウォッチ

1. 水泳の前には、リューズとプッシュボタンが完全にねじ込まれていることを確認してください。ダイバーズモデルのリューズ以外の、リューズとプッシュボタンは水中では作動させないでください。海水で泳いだ後は、真水で時計を洗い流してください。
2. 時計と金属製ブレスレットは、定期的にもぬるま湯で洗浄し、真水ですすぎ、柔らかい布で拭いてください。このひと手間で、塩素、海水、砂、香水などによる摩耗や腐食の影響を抑えることができます。

# ZTAGE

L'ART de la HAUTE HORLOGERIE

HYBRID ORIGINAL  
WORLDTIMER



# HYBRID ORIGINAL WORLDTIMER

24時間  
ワールドタイム表示

世界24カ国  
の主要都市

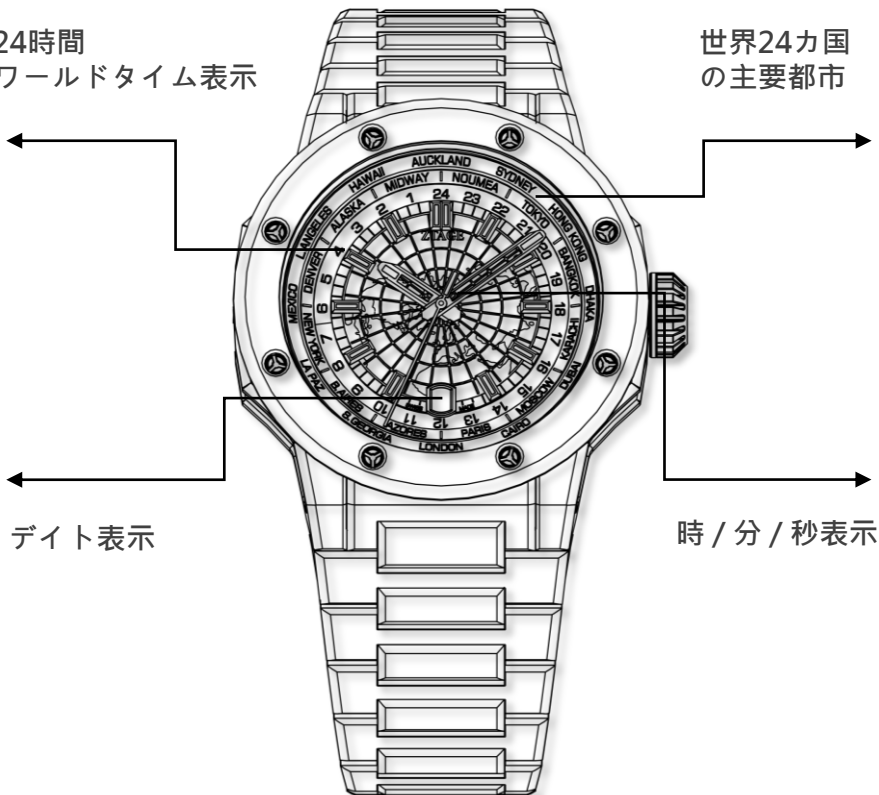

デイト表示

時 / 分 / 秒表示

# クイックスタート

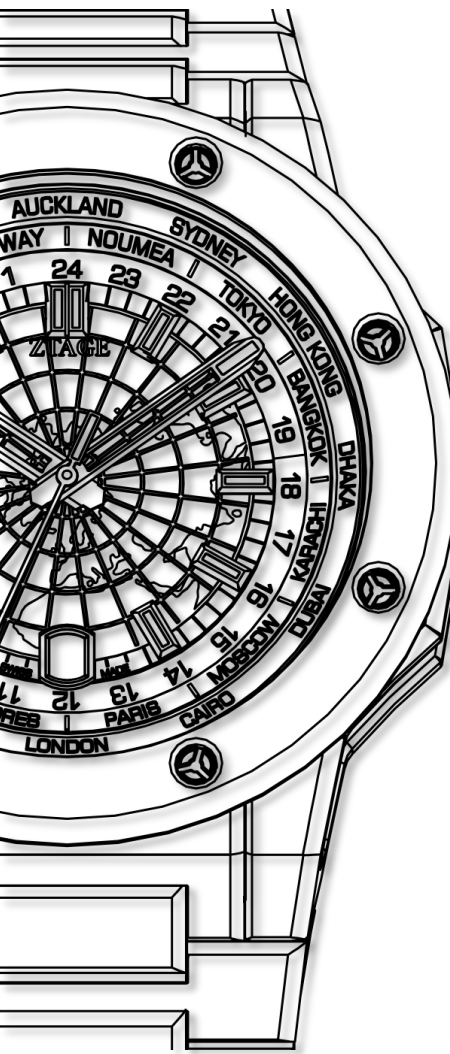

## リューズの機能

リューズの位置：

0. ねじ込み式リューズ
1. 巻き上げ
2. デイト/ワールドタイム
3. 時刻設定

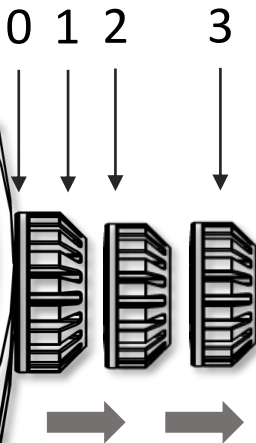

# ねじ込み式リユーズ (0の位置)

このタイプのリユーズは、ケースの防水性を確保する優れた保護機能を備えています。

リユーズの操作の前にはねじを緩め、操作後は完全にねじ込んで、元の位置に戻す必要があります。

## 使用方法

1. 操作の前に、リユーズのねじを緩めます。
  2. 元に戻すときは、リユーズをケースの方にねじ込みます。
- 時々、リユーズが正しくねじ込まれていることを確認してください。

1.



2.

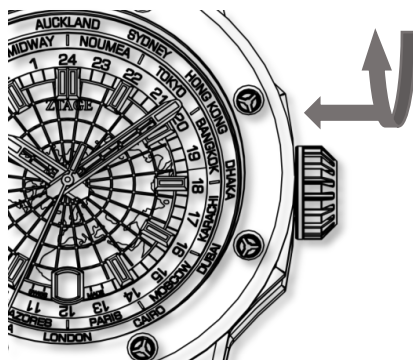



# 巻き上げ (1の位置)

## すべての機械式ウォッチおよび自動巻きウォッチに適用

これは、ウォッチが正常に作動するために必要な動力を蓄積する機能です。

## 使用方法

### 1. 自動巻き

自動巻きとは、ウォッチ着用時の腕の動きで作り出される動力を自動的に蓄える機能が時計に備わっているということです。十分なムーブメントのために、8時間以上の着用をおすすめします。

### 2. 手巻き

しばらく着用していなかったために時計が止まってしまったときは、リューズを時計回りに10回ほど回転させ、巻き上げます。図をご参照ください。  
ねじ込み式のリューズが付いたモデルでは、防水機能を確保するため、必ずリューズが元の位置に来るまで完全にねじ込むようにしてください。



## ワールドタイムの設定 (2の位置)

- 

1. リューズが2の位置に来るまで引き出します
- 

2. リューズを時計回りに回し、24時間ディスクを調整します
- 

3. リューズを反時計回りに回し、デイト表示を調整します
- 

4. リューズが元の位置に戻るまで完全にねじ込みます

### WORLD-TIME & GMTのみ

#### 使用方法

- ムーブメントを巻き上げて時計をスタートさせ、リューズを2の位置まで引き出します。
- 次にリューズを時計回りに回して24時間ディスクを調整、またはリューズを反時計回りに回してデイト表示を調整します。
- リューズをケースの方に完全に押し込むと、時計が再び動き始めます。
- リューズを完全にねじ込み、防水性を確保します。

ねじ込み式のリューズが付いたモデルでは、防水機能を確保するため、必ずリューズが元の位置に来るまで完全にねじ込むようにしてください。

# 時刻設定 (3の位置)

すべての機械式ウォッチおよび自動巻きウォッチに適用

## 使用方法

- 1.ムーブメントを巻き上げて時計をスタートさせ、リューズを3の位置まで引き出します。
2. 次にリューズを任意の方向に回して、時刻に合わせて時針と分針を調節します。
3. リューズをケースの方に完全に押し込むと、時計が再び動き始めます。
4. リューズを完全にねじ込み、防水性を確保します。

ねじ込み式のリューズが付いたモデルでは、防水機能を確保するため、必ずリューズが元の位置に来るまで完全にねじ込むようにしてください。

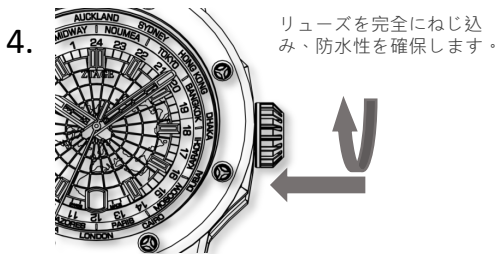
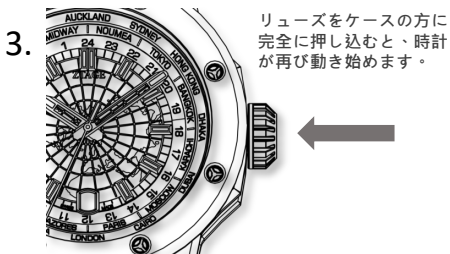

# ZTAGE

L'ART de la HAUTE HORLOGERIE

世界時間 Cal.1000

使用說明書

繁體中文

# ZTAGE

L'ART de la HAUTE HORLOGERIE

## 感謝選擇了ZTAGE作為陪伴閣下經歷 每個人生精彩時刻的腕錶

### 糅合傳統與現代的大師之作

ZTAGE 每一枚腕錶均以精心製作,一絲不苟。「大膽創新」、「限定製作」以及「品質至上」就是品牌堅定的精神,由設計開發、生產以至機芯調較等各個範疇均須達到頂級質素,賦予奢華腕錶一個嶄新的定義。

### 瑞士製作極致精湛的技術

糅合自主設計及瑞士鐘錶傳統工藝,由機芯組裝以至腕錶裝嵌,全程均在瑞士製作。當腕錶在瑞士製作完成後,會運送到我們位於香港的總部再次作最後240小時的嚴格檢測,保證每一枚腕錶均達到最高質素。

## 24個月全球有限保養條款

### 適用於有效的保用範圍

根據24個月全球有限保養條款下, ZTAGE承諾免費維修任何因製造缺陷而導致腕錶功能上所產生的故障。只有ZTAGE官方或被ZTAGE承認的代理服務中心才能提供保養的售後服務。具體詳細資料可於可登錄ZTAGE官方網站: [www.ztagewatch.com](http://www.ztagewatch.com) 或發送電郵至: [info@ztagewatch.com](mailto:info@ztagewatch.com) 查詢詳細資訊。

此外, 為了保障閣下可以享受到優質的保養服務, 並了解所必須符合特定的保養條件, 請閣下務必詳細閱讀以下段落。

### 須滿足哪些條件才能享有保養?

只要達到以下條件便可以符合擁有24個月全球有限保養條款:

- 國際保用證書必須由銷售腕錶的ZTAGE正式官方授權經銷商激活, 並在腕錶送修時隨件附上。且必須由ZTAGE正式官方授權經銷商在國際保用證書中「購買日期」內填寫清楚購買日期,及於「代理印章」上蓋上清晰的代理印章。否則ZTAGE概不提供保養。

– 錶殼上已鏤刻的腕錶編號必須清晰可見，且原裝錶底蓋的任何部分或原廠編號未曾被取下、修改、偽造、篡改、更換、抹除、損毀或變得難以識別。

若不能完全遵守上述條件將導致ZTAGE腕錶全球保養的所有權利失效。

## 哪些情況不在保養條款之列？

由ZTAGE官方或被ZTAGE承認的代理服務中心以外的其他服務機構造成的損壞不在保養的範圍之內，並且會令原本的保養服務即時失效。錶鏈、錶鏡、錶殼、機芯因操作不當以導致劃痕、凹陷及損毀均不在保養範圍。更概括來說，所有腕錶因使用不當而造成的一切損毀，均不在保養範圍內。

## 一般的條件及限制

該有限全球保養取代了某些國家/地區法律上，於當地隱含/默示的任何保證，包括對適銷性的默示保證（被否認）。某些國家/地區的當地法律可能不允許排除或限制連帶或間接損害，因此上述限制或排除可能不適用於你。該保養賦予您特定的法律權利，您可能還擁有當地法律規定的其他權利，因國家/地區而異。ZTAGE及經ZTAGE官方授權的代理服務中心有權自行決定任何有關於ZTAGE腕錶的維修或更換。

## 保養運送及注意事項

我們建議您通過掛號郵寄方式寄出腕錶，寄出前請仔細包裝以避免損壞。請將腕錶郵寄至最近的ZTAGE代理客戶服務中心，或將其帶到您的 ZTAGE授權經銷商或 ZTAGE專賣店。ZTAGE概不負責於運輸過程中的丟失或損壞。

ZTAGE代理客戶服務中心名單可以在我們的官方網站上找到。根據要求，這些ZTAGE代理客戶服務中心將會為您提供離您最近的ZTAGE授權經銷商或專職經銷商的詳細信息。本保證不影響您作為消費者的合法權利。

請小心保管您的國際保養證書 - 否則您的腕錶不在上述有限擔保服務範圍內。在我們的官方網站上，您會找到一些關於ZTAGE使用和保養的建議。請仔細遵循它們，如果因不當使用或處理不當，此保養條款將失效。



# 照顧好您的腕錶

## 護理建議

1. 確保您的手錶正確佩戴在您的手腕上。這提高了上鍊系統的效率，並避免了金屬錶鍊鏈節的過早磨損。避免在同一手腕上佩戴多塊手錶或多件珠寶，否則可能會刮傷手錶和金屬手錶鏈節。
2. 即使您有一段時間沒有佩戴時計，您也應該每月至少為機械表（自動上鍊或手動上鍊）上鍊一次。對於手動上鍊手錶，請轉動表冠直至其抵抗，不要強行轉動。對於自動上鍊手錶，我們建議表冠至少旋轉 30 圈。這有助於保持機芯部件的良好潤滑。
3. 應定期檢查機芯和防水性能。暴露於環境（溫差、酸度等）的防水密封件應根據磨損情況每兩到三年更換一次。這種常規的防水服務是保護手錶核心免受灰塵和濕氣侵襲的唯一方法。
4. 在日常生活中，我們經常暴露在磁場中，這些磁場可能會導致鐘錶運行變慢、過快甚至停止。如有必要，在重新設置時間之前，專業製表師可以進行簡單的消磁過程。
5. 避免在下午或晚上修正日期、月份或農曆週期。同樣，避免在手錶手冊推薦的時間範圍之外操縱年曆或萬年曆。

## 關於潛水腕錶

1. 游泳前，請檢查表冠和按鈕是否已完全擰緊。除了我們“潛水系列”型號的表冠外，在浸入水中時不應激活表冠和按鈕。在鹽水中游泳後，用淡水沖洗手錶。

定期用溫水清潔手錶及其金屬錶鍊，用清水沖洗，然後用軟布擦乾。這種簡單的姿勢限制了氯、海水、沙子和香水的磨損或腐蝕作用。

# ZTAGE

L'ART de la HAUTE HORLOGERIE

## HYBRID ORIGINAL WORLDTIMER



0100-31120-001

0100-31121-001



# 快速入門

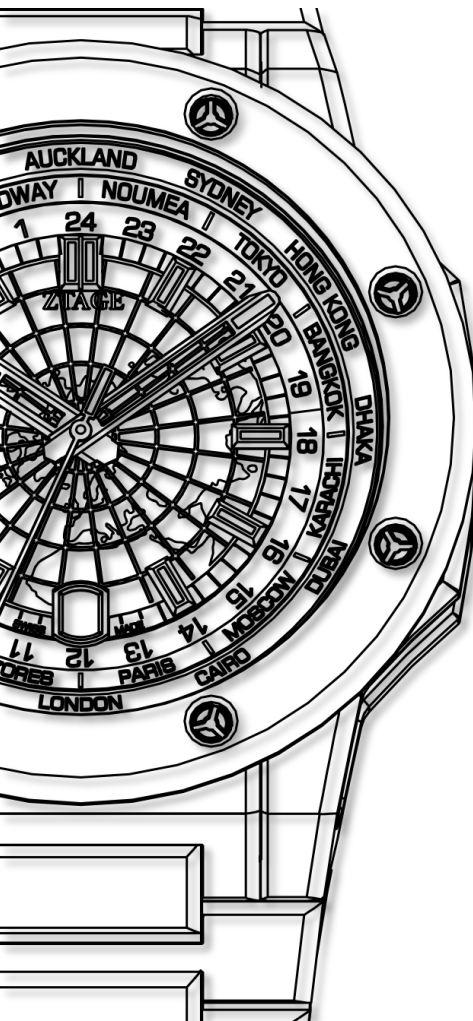

號碼對應功能：

0. 旋入式錶冠

1. 上弦

2. 日期/世界時間

3. 時間設置

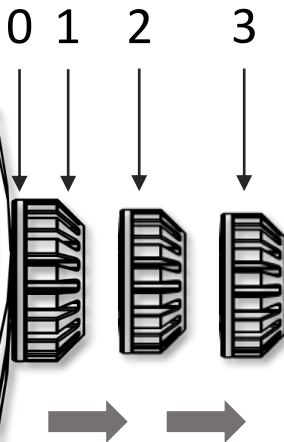

# 旋入式錶冠

## (位置 0)

「旋入式錶冠」能夠提供超卓的防水性能，以確保腕錶整體的防水能力。  
在進行任何操作前，必先擰鬆錶冠，操作完成後務必將錶冠完全擰緊。

## 使用方法

1. 請在操作前擰開錶冠
2. 完成各種操作後，向錶殼方向壓緊錶冠，並同時向上旋轉鎖上錶冠。

1.



2.

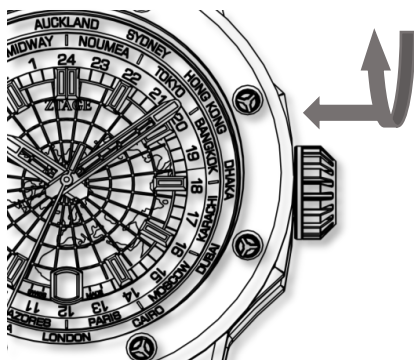

# 將手錶上弦 (位置 1)

## 所有錶款均適用

將手錶上弦是為了用於替機芯儲存腕錶正常運行所需的能量。

## 使用方法

### 1. 自動上弦

當閣下配戴腕錶的過程中，靠著手部的運動將產生的能量，由腕錶自動儲存起來，即代替人手上弦的操作。建議每天最少配戴8小時以上確保足夠的動力儲備。



### 2. 手動上弦

若閣下已經有一段時間未有配戴此腕錶並且已完全停止運行時，便必須於配戴前順時針方向旋轉錶冠10個圈並重新設置時間，確保走時正常。（見下圖示）

由於此腕錶為「旋入式錶冠」，為了保證其防水性能，請務必於完成上弦後擰緊錶冠。

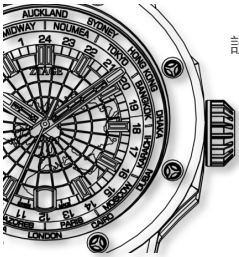

## 世界時間設置 (位置 2)

1.  鬆開錶冠  
拉出錶冠到: 位置2
2.  向上轉動  
設置世界時間
3.  向下轉動  
設置日曆
4.  向錶殼方向壓緊錶冠  
向上旋轉鎖上錶冠

只適用於世界時間 / GMT

### 使用方法

1. 請先將腕錶進行上弦操作以啟動行走，鬆開錶冠並拉出錶冠到: 位置2，
2. 接下來便可向上轉動設置世界時間、向下轉動設置日曆
3. 將錶冠推向錶殼方向並壓緊，腕錶便會重新運作
4. 完成操作後，向錶殼方向壓緊錶冠，並同時向上旋轉鎖上錶冠。

由於此腕錶為「旋入式錶冠」，為了保證其防水性能，請務必於完成上弦後擰緊錶冠。

# 時間設置 (位置3)

所有錶款均適用

## 使用方法

1. 請先將腕錶進行上弦操作以啟動行走，鬆開錶冠並拉出錶冠到: 位置3,
2. 接下來便可順時針調較至所須時間
3. 將錶冠推向錶殼方向並壓緊，腕錶便會重新運作
4. 完成操作後, 向錶殼方向壓緊錶冠，並同時向上旋轉鎖上錶冠。

由於此腕錶為「旋入式錶冠」，為了保證其防水性能，請務必於完成上弦後擰緊錶冠。

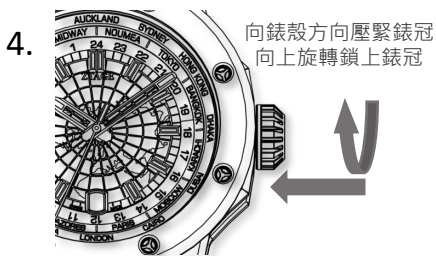
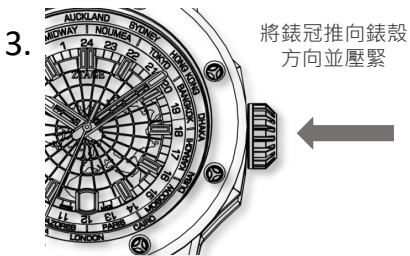
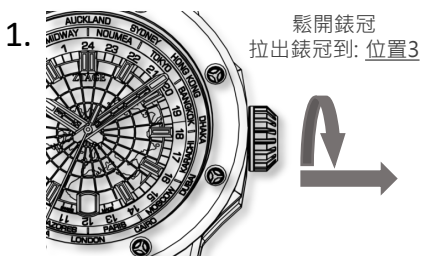



# ZTAGE

L'ART de la HAUTE HORLOGERIE

WORLDTIMER Cal.1000

Manuale d'uso

ITALIANO



# ZTAGE

L'ART de la HAUTE HORLOGERIE

**Grazie per avere scelto un orologio ZTAGE per scandire tutti i momenti più belli della tua vita.**

## **Che cosa lo rende un capolavoro?**

Ogni orologio è stato sottoposto attentamente e rigorosamente ai pilastri di "innovazione audace", "produzione limitata" e "prima la qualità", dalla progettazione alla messa a punto del movimento, reinterpretando la definizione di un orologio di lusso per la nuova era.

## **Fatto in Svizzera con conoscenza superba**

ZTAGE combina il design interno con le tecniche tradizionali svizzere di orologeria. Dall'assemblaggio dei movimenti all'assemblaggio dell'orologio, tutto si svolge in Svizzera.

Una volta assemblato in Svizzera, l'orologio viene spedito alla nostra sede a Hong Kong per una rigorosa ispezione finale di 240 ore per assicurare che ogni orologio è di altissima qualità.

# GARANZIA INTERNAZIONALE LIMITATA

## Cosa comprende?

La garanzia limitata ZTAGE di 24 mesi consente di riparare, senza alcun costo, qualsiasi danno relativo al funzionamento dell'orologio come conseguenza di un difetto di fabbricazione. La garanzia vale solo nei centri di assistenza clienti ZTAGE, i cui contatti sono disponibili sul sito web di ZTAGE all'indirizzo [www.ztagewatch.com](http://www.ztagewatch.com) oppure contattandoci via e-mail all'indirizzo [info@ztagewatch.com](mailto:info@ztagewatch.com).

Tuttavia, sono previste delle limitazioni e per tale motivo è fondamentale leggere i paragrafi seguenti.

## Quali sono le limitazioni della presente garanzia?

Per usufruire della presente garanzia limitata è necessario rispettare le seguenti condizioni:

– la carta di garanzia internazionale deve essere stata attivata dal rivenditore presso il quale è stato acquistato l'orologio, oppure deve essere allegata all'orologio quando quest'ultimo viene inviato in riparazione, e deve risultare firmata e datata al momento dell'acquisto da un rivenditore ZTAGE autorizzato. ZTAGE non può far valere la garanzia per orologi venduti senza una valida carta di garanzia debitamente compilata e firmata da un rivenditore ZTAGE autorizzato o da un negozio ZTAGE dedicato;

– il numero di serie inciso sulla cassa deve risultare perfettamente leggibile e nessuna parte del fondello originale o del numero di serie originale deve risultare rimossa, modificata, falsificata, alterata, sostituita, cancellata, rovinata o resa illeggibile.

Il mancato rispetto di una qualsiasi delle condizioni di cui sopra rende nullo ogni diritto derivante dalla garanzia internazionale ZTAGE.

## **Cosa non comprende?**

I danni derivanti da riparazioni effettuate al di fuori dei centri di assistenza clienti ZTAGE non sono coperti e rendono nulla la garanzia. Inoltre, la presente garanzia limitata non copre bracciali, cristalli e batterie, così come graffi, ammaccature o danni alla cassa per movimenti derivanti da gestione impropria. Più in generale, non si applica in seguito a un uso improprio o non adeguato dell'orologio.

## **Condizioni generali e limitazioni:**

La presente garanzia limitata sostituisce qualsiasi garanzia prevista dalle leggi locali di alcuni Paesi, compresa la garanzia implicita di commerciabilità, che viene quindi esclusa. Le leggi locali di alcuni Paesi potrebbero non consentire l'esclusione o la limitazione dei danni incidentali o consequenziali, pertanto tali limitazioni o esclusioni potrebbero non risultare applicabili nemmeno nel tuo caso. La presente garanzia conferisce specifici diritti legali, nonché altri diritti che possono variare in base alla legislazione locale. Le riparazioni e le sostituzioni di qualsiasi orologio ZTAGE secondo la presente garanzia internazionale limitata saranno effettuate a insindacabile giudizio di ZTAGE e dei suoi centri di assistenza clienti.

## **Informazioni per l'invio dell'orologio in assistenza**

Raccomandiamo di inviare l'orologio per posta raccomandata, avvolto con cura per evitare danni, al centro di assistenza clienti ZTAGE più vicino, oppure di portarlo al rivenditore ZTAGE autorizzato o al negozio ZTAGE dedicato. ZTAGE non è responsabile per perdite o danni durante la spedizione. L'elenco dei centri di assistenza clienti ZTAGE è disponibile sul nostro sito web. A richiesta, questi centri di assistenza clienti ZTAGE forniscono informazioni sui rivenditori ZTAGE autorizzati o sui negozi ZTAGE dedicati più vicini. La presente garanzia non pregiudica i tuoi diritti legali come consumatore. Controlla di avere un certificato di garanzia internazionale; in caso contrario, non sarai coperto dai servizi di garanzia limitata di cui sopra.

Sul nostro sito web sono disponibili diverse raccomandazioni sull'utilizzo e la manutenzione del tuo orologio ZTAGE. Consigliamo di seguirle attentamente, in quanto la garanzia perde validità in caso di utilizzo o gestione inappropriati.

# Abbi cura del tuo orologio

## CONSIGLI PER LA CURA

1. Assicurati che il tuo orologio è indossato correttamente sul tuo polso. Questo migliora l'efficienza del sistema di ricarica ed evita l'usura prematura delle maglie del tuo bracciale metallico. Evita di portare diversi orologi o oggetti di gioielleria sullo stesso polso, perché questo rischia di graffiare l'orologio e le maglie del bracciale metallico.
2. Anche se non hai portato il tuo segnatempo da un po' di tempo, dovresti ricaricare il tuo orologio meccanico (a carica automatica o manuale) almeno una volta al mese. Per un orologio a carica manuale, gira la corona finché non resista, senza forzarla. Per un orologio a carica automatica, consigliamo almeno 30 giri della corona. Questo aiuta a tenere i componenti del movimento ben lubrificati.
3. Si dovrebbe controllare periodicamente il movimento e la resistenza all'acqua. Si dovrebbero sostituire ogni due o tre anni le guarnizioni della resistenza all'acqua esposte all'ambiente (differenze di temperatura, acidità, tra gli altri) secondo l'usura. Questo servizio di routine della resistenza all'acqua è l'unico modo per proteggere il cuore del tuo orologio dalla polvere e dall'umidità.
4. Durante tutta la vita quotidiana, siamo spesso esposti a campi magnetici che potrebbero causare gli orologi a correre più lentamente, o eccessivamente veloci, o perfino fermarsi. Se necessario, si può far fare un semplice processo di demagnetizzazione ad un orologiaio professionista, prima di reimpostare l'ora.
5. Evita di correggere la data, il mese o il ciclo lunare nel pomeriggio o la sera. Allo stesso modo, evita di manipolare il calendario annuale o perpetuo al di fuori degli intervalli di tempo raccomandati nel manuale dell'orologio.

## Orologio del subacqueo

1. Prima di nuotare, controlla che la corona e i pulsanti siano completamente avvitati. A parte le corone sui nostri modelli "Subacqueo", non si dovrebbero attivare la corona e i pulsanti mentre sono immersi in acqua. Dopo aver nuotato in acqua salata, sciacquare l'orologio con acqua dolce.
2. Pulire il tuo orologio e il suo bracciale metallico regolarmente con acqua tiepida, sciacquare con acqua fresca, ed asciugare con un panno soffice. Questo gesto semplice limita gli effetti abrasivi o corrosivi del cloro, acqua di mare, sabbia e profumo.

# ZTAGE

L'ART de la HAUTE HORLOGERIE

HYBRID ORIGINAL  
WORLDTIMER



# HYBRID ORIGINAL WORLDTIMER

Indicatore dell' orario mondiale nel formato 24 ore

Principali città in 24 Paesi diversi

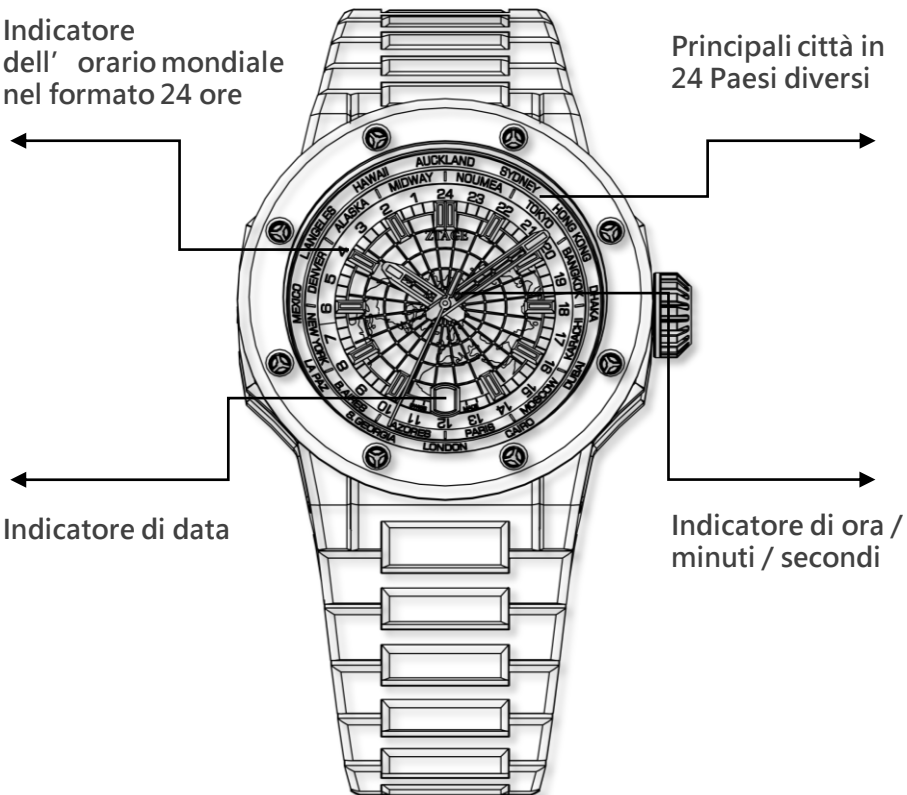

Indicatore di data

Indicatore di ora / minuti / secondi



# AVVIO RAPIDO

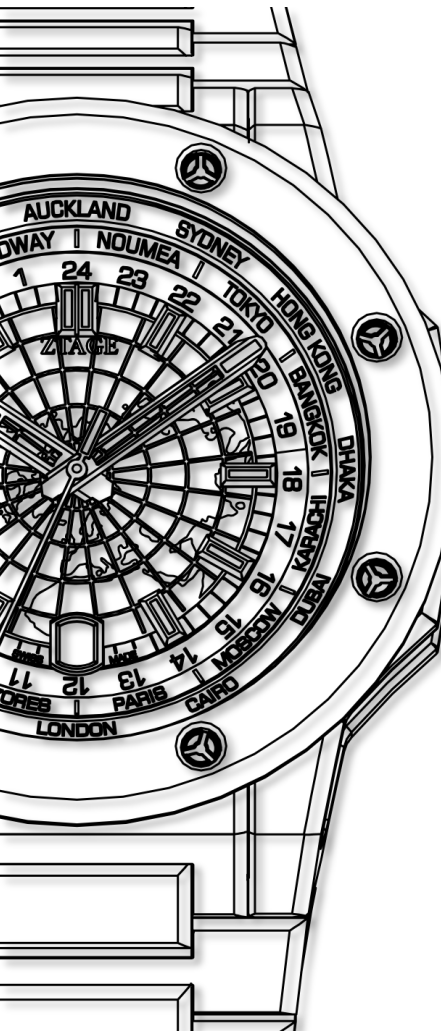

## FUNZIONI DELLA CORONA

Posizioni della corona:

0. Corona a vite
1. Carica
2. Data / Orario mondiale
3. Impostazione orario

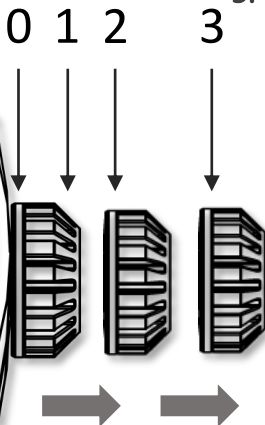

# CORONA A VITE (Posizione 0 )

Questo tipo di corona offre un'ottima protezione per garantire l'impermeabilità della cassa.

La corona deve essere svitata prima di qualsiasi operazione e deve essere poi riavvitata completamente.

## UTILIZZO

1. Svitare la corona prima di qualsiasi operazione.
2. Premere saldamente la corona contro la cassa mentre la si riavvita.  
Occasionalmente, controllare che la corona sia avvitata in maniera corretta.

1.



2.

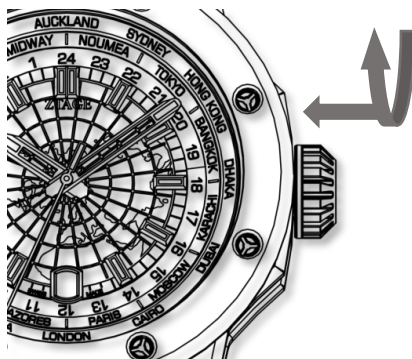

# CARICA

(Posizione 1 )

## RIGUARDA TUTTI GLI OROLOGI MECCANICI E A CARICA AUTOMATICA

Questa funzione accumula l'energia di cui l'orologio necessita per funzionare correttamente.

### UTILIZZO

#### 1. Carica automatica

Significa che mentre viene indossato al polso, l'orologio accumula automaticamente l'energia generata dai movimenti del braccio. Si consiglia di indossarlo almeno 8 ore per mantenere una riserva di carica sufficiente.

#### 2. Carica manuale

Se l'orologio non è stato indossato per diverso tempo e si è fermato, è necessario caricarlo manualmente ruotando la corona in senso orario per circa dieci giri. Vedere la figura.

**Per i modelli con corona a vite, non dimenticarsi di riavvitare completamente la corona per garantire la resistenza all'acqua.**



# IMPOSTAZIONE ORARIO MONDIALE ( Posizione 2 )

- 

1. Estrarre la corona fino alla posizione 2
- 

2. Ruotare la corona in senso orario per regolare il disco delle 24 ore
- 

3. Ruotare la corona in senso antiorario per regolare la data
- 

4. Riavvitare completamente la corona

## SOLO PER WORLD-TIME E GMT

### UTILIZZO

1. Caricare il movimento per avviare l'orologio ed estrarre la corona fino alla posizione 2.
2. Ruotare la corona in senso orario per regolare il disco delle 24 ore oppure ruotare la corona in senso antiorario per regolare la data.
3. Premere completamente la corona contro la cassa; l'orologio si riavvierà.
4. Riavvitare completamente la corona per garantire la resistenza all'acqua.

Per i modelli con corona a vite, non dimenticarsi di riavvitare completamente la corona per garantire la resistenza all'acqua.

# IMPOSTAZIONE ORARIO (Posizione 3 )

## INTERESSA TUTTI I MODELLI

### UTILIZZO

1. Caricare il movimento per avviare l'orologio ed estrarre la corona fino alla posizione 3.
2. Ruotare la corona in entrambe le direzioni per impostare le lancette delle ore e dei minuti sull'orario desiderato.
3. Premere completamente la corona contro la cassa; l'orologio si riavvierà.
4. Riavvitare completamente la corona per garantire la resistenza all'acqua.

Per i modelli con corona a vite, non dimenticarsi di riavvitare completamente la corona per garantire la resistenza all'acqua.

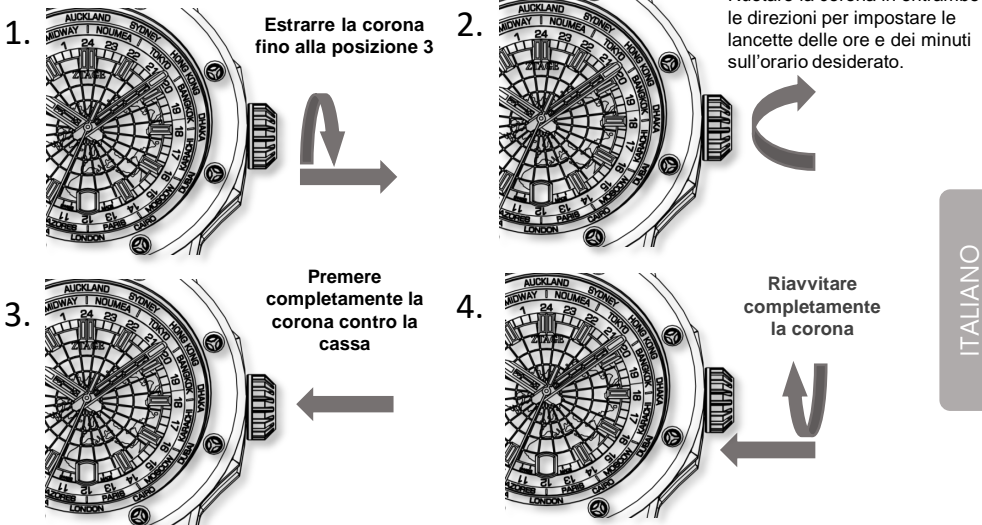

# ZTAGE

L'ART de la HAUTE HORLOGERIE

[www.ztagewatch.com](http://www.ztagewatch.com)

[info@ztagewatch.com](mailto:info@ztagewatch.com)